

## 1. 主板简介

谢谢你采用了华擎 970 Extreme4 主板，本主板由华擎严格制造，质量可靠，稳定性好，能够获得卓越的性能。本安装指南介绍了安装主板的步骤。更加详细的主板信息可参看驱动光盘的用户手册。



由于主板规格和 BIOS 软件将不断升级，本手册之相关内容变更恕不另行通知。请留意华擎网站上公布的升级版本。你也可以在华擎网站找到最新的显卡和 CPU 支持表。

华擎网址：<http://www.asrock.com>

如果您需要与此主板有关的技术支持，请参观我们的网站以了解您使用机种的规格信息。

[www.asrock.com/support/index.asp](http://www.asrock.com/support/index.asp)

### 1.1 包装盒内物品

华擎 970 Extreme4 主板

(ATX 规格：12.0 英寸 X 9.6 英寸，30.5 厘米 X 24.4 厘米)

华擎 970 Extreme4 快速安装指南

华擎 970 Extreme4 支持光盘

四条 Serial ATA(SATA) 数据线 (选配)

一条 3.5mm 音频线 (选配)

一块 I/O 挡板

一个华擎 SLI\_Bridge\_2S 桥接卡



#### **ASRock提醒您...**

为了在 Windows® 7 / 7 64-bit / Vista™ / Vista™ 64-bit 系统中取得更好的性能，建议您在 BIOS 中将 Storage Configuration (存储配置) 选项设成 AHCI 模式。关于 BIOS 设置程序，请参见支持光盘中的 “User Manual” 以了解相详细信息。

## 1.2 主板规格

架构	<ul style="list-style-type: none"> <li>- ATX 规格：12.0 英寸 X 9.6 英寸，30.5 厘米 X 24.4 厘米</li> <li>- 全固态电容设计（100% 日本原装高品质高传导固态电容）</li> </ul>
处理器	<ul style="list-style-type: none"> <li>- 支持 Socket AM3+ 处理器</li> <li>- 支持 Socket AM3 处理器：AMD Phenom™ II X6 / X4 / X3 / X2(920/940 除外) / Athlon II X4 / X3 / X2 / Sempron 处理器</li> <li>- 八核心 CPU 就绪</li> <li>- 支持 UCC (Unlock CPU Core) (详见警告 1)</li> <li>- V4 + 1 电源相位设计</li> <li>- 支持高达 140W 的 CPU</li> <li>- 支持 AMD Cool 'n' Quiet™ 冷静技术</li> <li>- 支持 FSB 2600 MHz (5.2 GT/s)</li> <li>- 支持异步超频技术 (详见警告 2)</li> <li>- 支持 Hyper-Transport 3.0 (HT 3.0) 技术</li> </ul>
芯片组	<ul style="list-style-type: none"> <li>- 北桥：AMD 970</li> <li>- 南桥：AMD SB950</li> </ul>
系统内存	<ul style="list-style-type: none"> <li>- 支持双通道内存技术 (见警告 3)</li> <li>- 配备 4 个 DDR3 DIMM 插槽</li> <li>- 支持 DDR3 2000(超频)/1866(超频)/1800(超频)/1600(超频)/1333/1066/800 non-ECC、un-buffered 内存 (见警告 4)</li> <li>- 系统最高支持 32GB 容量 (见警告 5)</li> </ul>
扩展插槽	<ul style="list-style-type: none"> <li>- 3 x PCI Express 2.0 x16 插槽 (PCIe2/PCIe4: 单插槽 x16(PCIe2)/x8(PCIe4) 或双插槽 x8/x8 模式; PCIe5: x4 模式)</li> <li>- 2 x PCI Express 2.0 x1 插槽</li> <li>- 2 x PCI 插槽</li> <li>- 支持 AMD™ Quad CrossFireX™、3-Way CrossFireX™ 和 CrossFireX™</li> <li>- 支持 NVIDIA® SLI™ 技术</li> </ul>
音效	<ul style="list-style-type: none"> <li>- 7.1 声道高保真音频，支持内容保护功能 (Realtek ALC892 音频编解码器)</li> <li>- 支持优质蓝光音效</li> </ul>
板载 LAN 功能	<ul style="list-style-type: none"> <li>- PCIe x1 Gigabit LAN 10/100/1000 Mb/s</li> <li>- Realtek RTL8111E</li> <li>- 支持网路唤醒 (Wake-On-LAN)</li> <li>- 支持网路线侦测功能</li> <li>- 支持 Energy Efficient Ethernet 802.3az</li> <li>- 支持 PXE</li> </ul>

Rear Panel I/O (后面板输入/输出接口)	I/O 界面 <ul style="list-style-type: none"> <li>- 1 个 PS/2 鼠标接口</li> <li>- 1 个 PS/2 键盘接口</li> <li>- 1 个同轴 SPDIF 输出接口</li> <li>- 1 个光纤 SPDIF 输出接口</li> <li>- 4 个可直接使用的 USB 2.0 接口</li> <li>- 2 个可直接使用的 USB 3.0 接口</li> <li>- 1 个 eSATA3 接口</li> <li>- 1 个 RJ-45 局域网接口与 LED 指示灯 (ACT/LINK LED 和 SPEED LED)</li> <li>- 1 个 IEEE 1394 接口</li> <li>- 1 个 CMOS 数据清除开关</li> <li>- 高保真音频插孔: 侧置喇叭 / 后置喇叭 / 中置喇叭 / 低音喇叭 / 音频输入 / 前置喇叭 / 麦克风 (见警告 6)</li> </ul>
SATA3	- 5 x AMD SB950 提供的 SATA3 6.0Gb/s 连接头, 支持 RAID (RAID 0, RAID 1, RAID 0+1, JBOD 和 RAID 5), NCQ, AHCI 和热插拔功能
USB 3.0	- 2 x ASMedia ASM1042 的后置 USB 3.0 连接头, 支持 USB 1.0/2.0/3.0 到 5Gb/s - 1 x ASMedia ASM1042 的前置 USB 3.0 连接头 (支持 2 个 USB 3.0 接口), 支持 USB 1.0/2.0/3.0 到 5Gb/s
连接头	- 5 x SATA3 6.0Gb/s 连接头 - 1 x 红外线模块接头 - 1 x 消费类红外线模块接头 - 1 x 串行接口连接器 - 1 x IEEE 1394 接头 - 1 x HDMI_SPDIF 接头 - 1 x 电源指示灯连接排针 - CPU/ 机箱 / 电源风扇接头 - 24 针 ATX 电源接头 - 8 针 12V 电源接头 - 前置音频面板接头 - 2 x USB 2.0 接口 (可支持 4 个额外的 USB 2.0 接口) - 1 x USB 3.0 接口 (可支持 2 个额外的 USB 3.0 接口) - 1 x Dr. Debug (7 段调试 LED)
快速开关	- 1 个带 LED 的 CMOS 数据清除开关 - 1 个带 LED 的电源开关 - 1 个带 LED 的复位开关
BIOS	- 32Mb AMI UEFI Legal BIOS, 支持 GUI - 支持即插即用 (Plug and Play, PnP) - ACPI 1.1 电源管理

	<ul style="list-style-type: none"> <li>- 支持唤醒功能</li> <li>- 支持 jumperfree 免跳线模式</li> <li>- 支持 SMBIOS 2.3.1</li> <li>- CPU, VCCM, NB, SB 电压多功能调节器</li> </ul>
支持光盘	<ul style="list-style-type: none"> <li>- 驱动程序, 工具软件, 杀毒软件 (试用版), CyberLink MediaEspresso 6.5 试用版</li> </ul>
独家功能	<ul style="list-style-type: none"> <li>- 华擎 Extreme Tuning Utility (XTU) (详见警告 7)</li> <li>- 华擎即时开机功能</li> <li>- 华擎 Instant Flash (见警告 8)</li> <li>- 华擎 APP Charger (见警告 9)</li> <li>- 华擎 XFast USB (见警告 10)</li> <li>- 华擎开 / 关播放技术 (见警告 11)</li> <li>- Hybrid Booster (安心超频技术): <ul style="list-style-type: none"> <li>- 支持 CPU 无级频率调控 (见警告 12)</li> <li>- ASRock U-COP (见警告 13)</li> <li>- Boot Failure Guard (B.F.G., 启动失败恢复技术)</li> </ul> </li> <li>- Turbo UCC</li> </ul>
硬件监控器	<ul style="list-style-type: none"> <li>- CPU 温度侦测</li> <li>- 主板温度侦测</li> <li>- CPU / 机箱 / 电源风扇转速计</li> <li>- CPU 静音风扇</li> <li>- CPU / 机箱风扇多速控制</li> <li>- 电压范围: +12V, +5V, +3.3V, 核心电压</li> </ul>
操作系统	<ul style="list-style-type: none"> <li>- Microsoft® Windows® 7/7 64 位元 / Vista™ / Vista™ 64 位元 / XP / XP 64 位元适用于此主板</li> </ul>
认证	<ul style="list-style-type: none"> <li>- FCC, CE, WHQL</li> <li>- 支持 ErP/EuP (需要同时使用支持 ErP/EuP 的电源供应器) (见警告 14)</li> </ul>

\* 请参阅华擎网站了解详细的产品信息: <http://www.asrock.com>

#### 警告

请了解超频具有不可避免的风险, 这些超频包括调节 BIOS 设置、运用异步超频技术或使用第三方超频工具。超频可能会影响您的系统稳定性, 甚至会导致系统组件和设备的损坏。这种风险和代价须由您自己承担, 我们对超频可能导致的损坏不承担责任。

## 警告！

1. ASRock UCC (Unlock CPU Core) 功能简化了 AMD CPU 的激活。只需简单的开启 UEFI 选项“Unlock CPU Core”，您就可以解锁额外的 CPU 核心，实现及时的性能提升。当 UCC 功能开启时，双核或三核 CPU 将变为四核 CPU，而对于某些 CPU，包括四核 CPU，还可将 L3 三级缓存的容量扩大为 6MB。这意味着您可以用更低的价格享受到高端 CPU 的性能。注意：UCC 功能仅支持 AM3/AM3+ CPU。此外，并非每颗 AM3/AM3+ CPU 都支持此功能，因为某些 CPU 的隐藏核心可能是损坏的。
2. 这款主板支持异步超频技术。请阅读第 40 页的“Untied Overclocking Technology”（自由超频技术）了解详情。
3. 这款主板支持双通道内存技术。在您实现双通道内存技术之前，为能正确安装，请确认您已经阅读了第 246 页的内存模组安装指南。
4. 2000/1866/1800/1600MHz 内存频率是否支持在于您使用的 AM3 CPU。如果您想在这款主板上使用 DDR3 2000/1866/1800/1600 内存条，请查阅我们网站的内存支持列表了解兼容的内存。华擎网站：<http://www.asrock.com>
5. 由于操作系统的限制，在 Windows® 7 / Vista™ / XP 下，供系统使用的实际内存容量可能小于 4GB。对于 Windows® 操作系统搭配 64 位元 CPU 来说，不会存在这样的限制。
6. 在麦克风输入方面，这款主板支持立体声和单声道这两种模式。在音频输出方面，这款主板支持 2 声道、4 声道、6 声道以及 8 声道模式。请查阅第 3 页的表格了解正确的连接方式。
7. ASRock Extreme Tuning Utility (AXTU) 是一个多合一的工具，可在用户友好的界面中微调不同的系统功能，包括硬件监控、风扇控制、超频、OC DNA 和 IES。在 Hardware Monitor (硬件监控) 中，显示系统的主要参数。在 Fan Control (风扇控制) 中，显示风扇速度和温度，以便您进行调整。在 Overclocking (超频) 中，您可以对 CPU 进行超频，以优化系统性能。在 OC DNA 中，您可以将自己的 OC 设置保存为配置文件，并与您的朋友共享。您的朋友可以将您的 OC 配置文件加载到他们的系统中，从而得到相同的 OC 设置。在 IES (智能节能) 中，电压调节器可以在 CPU 核心空闲时减少输出相位数，以提高效率且不影响运算性能。关于 ASRock Extreme Tuning Utility (AXTU) 的操作步骤，请访问我们的网站。华擎网站：<http://www.asrock.com>
8. 华擎 Instant Flash 是一个内建于 Flash ROM 的 BIOS 更新工具程序。这个方便的 BIOS 更新工具可让您无需进入操作系统（如 MS-DOS 或 Windows®）即可进行 BIOS 的更新。在系统开机自检过程中按下 <F6> 键或在 BIOS 设置菜单中按下 <F2> 键即可进入华擎 Instant Flash 工具程序。启动这一程序后，只需把新的 BIOS 文件保存在 U 盘、软盘或硬盘中，轻松点击鼠标就能完成 BIOS 的更新，而不再需要准备额外的软盘或其他复杂的更新程序。请注意：U 盘或硬盘必须使用 FAT32/64 文件系统。
9. 若您想要更快速、更自由地为您的苹果设备，如 iPhone/iPad/iPod touch 充电，华擎为您提供了一个绝妙的解决方案 - 华擎 APP Charger。只需安装 APP Charger 驱动程序，用电脑为 iPhone 充电最多可比以往快 40%。华擎 APP Charger 允许您同时为多部苹果设备快速充电，甚至可以在电脑进入待机 (S1)、挂起至内存 (S3)、休眠 (S4) 或关机 (S5) 模式下持续为设备充电。只需安装了 APP Charger 驱动程序，您立刻就能拥有非凡的充电体验。

- 
10. 华擎 XFast USB 可以提升 USB 存储设备性能。性能可能因设备特性不同而存在差异。
  11. 华擎开 / 关播放技术能让用户通过将便携式音频设备（如 MP3 播放器或移动电话）连接到 PC 来享受美好的音频体验，即使 PC 处于关机状态（或处于 ACPI S5 模式）也没关系！此主板还提供一条免费 3.5mm 音频线（选购），确保用户建立最方便的计算环境。
  12. 尽管本主板提供无级频率调控，但不推荐用户超频使用。不同于标准 CPU 总线频率的非标准频率可能会使系统不稳定，甚至会损害 CPU 和主板。
  13. 当检测到 CPU 过热问题时，系统会自动关机。在您重新启动系统之前，请检查主板上的 CPU 风扇是否正常运转并拔出电源线，然后再将它插回。为了提高散热性，在安装 PC 系统时请在 CPU 和散热器之间涂一层导热胶。
  14. EuP, 全称 Energy Using Product (能耗产品), 是欧盟用来定义完整系统耗电量的规定。根据 EuP 的规定，一个完整系统在关机模式下的交流电总消耗必须在 1.00W 以下。为满足 EuP 标准，您需要同时具备支持 EuP 的主板和支持 EuP 的电源供应器。根据 Intel® 的建议，支持 EuP 的电源供应器必须满足在 100mA 电流消耗时，5Vsb 电源效率高于 50%。有关支持 EuP 的电源供应器选择方面的更多细节，我们建议您咨询电源供应器的制作商。

---

## 2. 主板安装

这是一款 ATX 规格的主板 (12.0 英寸 X 9.6 英寸, 30.5 厘米 X 24.4 厘米)。在安装主板之前, 了解您的机箱配置以确保主板的正确安装。

### 安全防范

安装主板时, 注意以下安全防范:



在您安装或者拆卸任何组件之前, 确保已关闭电源或者已拔掉电源线。错误的做法可能会导致主板、外围设备或组件严重受损。

- 1、 设备要有良好的接地线, 避免静电损害, 进行安装前, 请先断开电源, 否则会损坏主板。
- 2、 为了避免主板上的组件受到静电损害, 绝不要把主板径直放到地毯等类似的地方, 也要记住在接触主板前使用一个静电手腕带或接触金属。
- 3、 通过边缘拿住整块主板安装, 切勿接触芯片。
- 4、 在证明放掉静电后, 方可进行安装。
- 5、 当把螺丝钉放入螺丝孔用来将主板固定到机箱上时, 请不要过度拧紧螺丝! 这样做很可能会损坏主板。

## 2.1 CPU 安装

步骤 1: 移动固定杆 90° 角解除插槽锁。

步骤 2: 将 CPU 直接放置在 CPU 插槽上方, 让有金三角标记的 CPU 一角与插槽上有小三角标记的一角对齐。

步骤 3: 谨慎地将处理器插入插槽直到它安装到恰当的位置。



CPU 安装都只有一个正确的方向, 为了避免损坏针脚, 请不要强迫将 CPU 插入插槽中。

步骤 4: 处理器放置妥当后, 按紧它并推下插槽固定杆来稳固处理器。推动固定杆到侧面的突起部分时会发出“答”的声响表明它被锁住了。

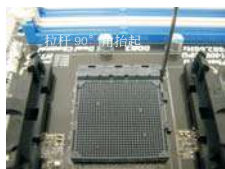

步骤 1:  
抬起插座拉杆



步骤 2 / 步骤 3:  
将 CPU 的金三角对准插座  
边上的小三角



步骤 4:  
下推并锁住插座拉杆

## 2.2 安装 CPU 风扇和散热片

在主板上安装 CPU 之后, 必须安装大尺寸散热片和散热风扇。同时, 您还需要在 CPU 和散热片之间涂抹散热硅脂改进散热效果。确保 CPU 和散热彼此接触稳固良好。接著将 CPU 风扇连接到 CPU\_FAN 接口 (CPU\_FAN1, 参看第 2 页 No. 4 或 CPU\_FAN2, 参看第 2 页 No. 3)。为了正确安装, 请仔细阅读 CPU 风扇和散热器的使用说明。



## 2.3 内存安装

此主板提供四组 240-针 DDR3 (Double Data Rate 3, 双倍数据传输速率) DIMM 内存插槽, 并且支援双通道内存技术。为了配置双通道, 您必须在相同颜色的插槽安装一对同样的 (相同的牌子、速度、容量以及芯片类型) DDR3 DIMM 内存条。换句话说, 您要在双通道 A 安装同样的 DDR3 DIMM 内存条 (DDR3\_A1 和 DDR3\_B1; 蓝色插槽; 参见 p.2 No.7) 或者在双通道 B 安装同样的 DDR3 DIMM 内存条 (DDR3\_A2 和 DDR3\_B2; 白色插槽; 参见 p.2 No.8), 这样双通道内存技术就会被激活了。这款主板也允许您为了配置双通道功能安装四条 DDR3 DIMM 内存条。这种情况下, 您需要在所有的四组插槽上安装同样的 DDR3 DIMM 内存条。请查阅下面的双通道内存配置表。

双通道内存配置

	DDR3_A1 (蓝色插槽)	DDR3_A2 (白色插槽)	DDR3_B1 (蓝色插槽)	DDR3_B2 (白色插槽)
(1)	板上组装	-	板上组装	-
(2)	-	板上组装	-	板上组装
(3)	板上组装	板上组装	板上组装	板上组装

\* 为了这个配置 (3), 请在这 4 个插槽上安装同样的 DDR3 内存。



1. 优先将内存条安装到白色内存插槽 (DDR3\_A2 或 DDR3\_B2)。
2. 如果您打算安装两根内存条, 为了最佳的兼容性和可靠性, 我们推荐将它们安装到相同颜色的插槽上。换言之, 将它们安装到 DDR3\_A1 和 DDR3\_B1 或 DDR3\_A2 和 DDR3\_B2。
3. 如果仅仅在这款主板的 DDR3 DIMM 内存插槽上安装单条内存模组或者三条内存模组, 这将无法激活双通道内存技术。
4. 如果一对内存模组并未安装在相同的“双通道”上, 例如将一对内存模组安装在了 DDR3\_A1 和 DDR3\_A2, 这将不能激活双通道内存技术。
5. 不允许将 DDR 或 DDR2 内存条插入 DDR3 插槽, 否则主板和 DIMM 有可能损坏。
6. 如果您在这款主板上使用 DDR3 2000/1866/1800/1600 内存条, 推荐将内存条安装到 DDR3\_A2 和 DDR3\_B2 插槽。

### 安装步骤:



请确保在添加或移走 DIMM 内存或系统部件之前切断电源适配器。

- 1、 DIMM 插槽两端的起拔器向外扳开。
- 2、 将每个 DIMM 插槽的凹口与 DIMM 内存上凸出部分对应，使凹口与凸出部分吻合，内存即能正确安装。

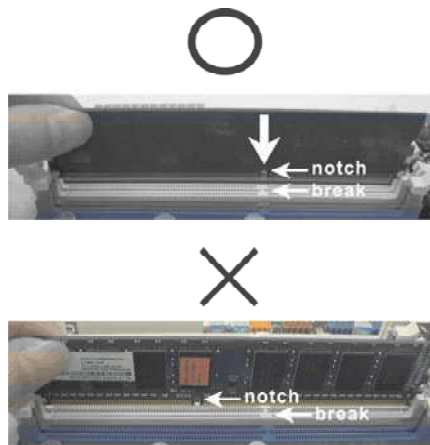

DIMM 内存只能以正确的方向安装。如果你以错误的方向强行将 DIMM 内存插入插槽，那将会导致主板和 DIMM 内存的永久性损坏。

- 3、 将 DIMM 内存平稳地插入插槽直至两端卡子迅速而充分地归位以及 DIMM 内存完全就位。

## 2.4 扩展插槽 (PCI 和 PCI Express 插槽)

在此主板上共有 2 条 PCI 插槽和 5 条 PCI Express 插槽。

**PCI 插槽:** 此插槽可用于安装 32 位的扩展 PCI 卡。

**PCIe 插槽:** PCIe1 / PCIe3 (PCIe x1 插槽; 白色) 用来安装 PCIe x1 显卡, 例如千兆网卡, SATA2 卡等。

PCIe2 / PCIe4 (PCIe x16 插槽; 蓝色) 支持 PCI Express x16 显卡, 或者用于安装 PCI Express 显卡以支持 CrossFireX™ 和 SLI™ 功能。

PCIe5 (PCIe x16 插槽; 蓝色) 支持 PCI Express x4 显卡, 或者用于安装 PCI Express 显卡以支持 3 路 CrossFireX™ 功能。



1. 在单卡模式下, 推荐在 PCIe2 插槽上安装 PCI Express x16 显卡。
2. 在 CrossFireX™ 模式或 SLI™ 模式下, 请在 PCIe2 和 PCIe4 插槽上安装 PCI Express x16 显卡。这种情况下, 这两个插槽以 x8 带宽运行。
3. 在 3 路 CrossFireX™ 模式下, 请在 PCIe2、PCIe4 和 PCIe5 插槽上安装 PCI Express x16 显卡。这种情况下, PCIe 和 PCIe4 插槽以 x8 带宽运行, 同时 PCIe5 插槽以 x4 带宽运行。
4. 当您使用多显卡方案时, 为了提供更好的散热环境, 请安装机箱风扇并将它连接到主板的机箱风扇接口 (CHA\_FAN1, CHA\_FAN2 或 CHA\_FAN3)。

### 安装步骤:

步骤 1、 在安装扩展卡之前, 请确认已经关闭电源或拔掉电源线。在你安装之前, 请阅读扩展卡的说明并完成必需的硬件设置。

步骤 2、 移动机箱挡板, 以便使用扩展槽。

步骤 3、 选择一个扩展槽安装扩展卡, 装进机箱并用螺丝固定。

步骤 4、 确定接触正确, 没有单边翘起的现象。

步骤 5、 用螺丝把扩展卡固定在机箱上。

步骤 6、 盖上机箱挡板。

---

## 2.5 SLI™ 操作指南

这款主板支持 NVIDIA® SLI™ (Scalable Link Interface) 技术, 允许您安装多达 2 张相同的 PCI Express x16 显卡。目前, NVIDIA® SLI™ 技术支持 Windows® 7 / 7 64-bit / Vista™ / Vista™ 64-bit / XP / XP 64-bit 操作系统。请参阅第 17 页了解详细的安装步骤。

## 2.6 CrossFireX™, 3-Way CrossFireX™ 和 Quad CrossFireX™ 操作指南

这款主板支持 CrossFireX™, 3-Way CrossFireX™ 和 Quad CrossFireX™ 功能。CrossFireX™ 技术可以在一台电脑上提供最有利的方法来整合多个高性能显示处理器 (GPU)。通过智能软件设计和创新的互连装置整合不同的运行模式, CrossFireX™ 使任何 3D 应用程序的画质和性能尽可能达到最高的水准。目前, CrossFireX™ 支持 Windows® XP (Service Pack 2) / Vista™ / 7 操作系统, 3-Way CrossFireX™ 和 Quad CrossFireX™ 仅支持 Windows® Vista™ / 7 操作系统。请检查 AMD 网站了解 ATI™ CrossFireX™ 驱动程序更新情况。请参阅第 20 页了解详细的安装步骤。

## 2.7 ASRock 智能遥控器快速安装指南

ASRock 智能遥控器仅适用于带有 CIR 接头的 ASRock 主板。关于如何快速安装和使用 ASRock 智能遥控器，请参见下面的说明。

步骤 1. 在 ASRock 主板上找到 CIR 接头（位于 USB 2.0 接头的旁边）。



步骤 2. 将前部 USB 线的两端分别连接到 USB 2.0 接头（如下所示，插针 1-5）和 CIR 接头。请确保导线与插针正确对应。

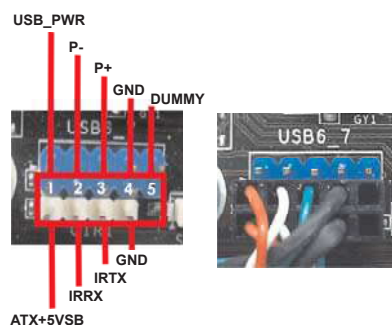

步骤 3. 将多角度 CIR 接收器安装到前部 USB 端口。如果多角度 CIR 接收器无法成功从 MCE 遥控器接收红外线信号，请试着将其安装到其他前部 USB 端口。



1. 只有其中一个前部 USB 端口支持 CIR 功能。当 CIR 功能启用时，其他端口仍保持 USB 功能。
2. 多角度 CIR 接收器仅适用于前部 USB。请勿使用后部 USB 支架将其连接到后面板上。多角度 CIR 接收器可以接收多方向红外线信号（上部、下部和前部），与市场上销售的大多数机箱兼容。
3. 多角度 CIR 接收器不支持热插功能。请在启动系统前安装它。

\* 只有部分 ASRock 主板支持 ASRock 智能遥控器。关于主板支持列表，请访问 ASRock 网站：  
<http://www.asrock.com>

## 2.8 跳线设置

插图所示的就是设置跳线的方法。当跳线帽放置在针脚上时，这个跳线就是“短接”。如果针脚上没有放置跳线帽，这个跳线就是“开路”。插图显示了一个 3 针脚的跳线，当跳线帽放置在针脚 1 和针脚 2 之间时就是“短接”。

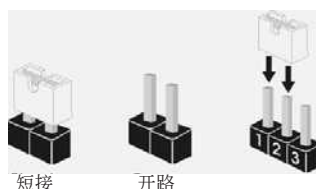

### 接脚 设定

#### 清除 CMOS

(CLR\_CMOS1, 3 针脚跳线)  
(见第 2 页第 19 项)



注意：CLR\_CMOS1 允许您清除 CMOS 中的数据。如要清除并将系统参数恢复至默认设置，请关闭计算机，然后从电源插座上拔掉电源线。等待 15 秒后，使用跳线帽将 CLR\_CMOS1 上的插针 2 和插针 3 短接 5 秒。但是，请勿在更新 BIOS 后立即清除 CMOS。如果需要在更新 BIOS 后立即清除 CMOS，必须在执行 CMOS 清除操作之前，先启动然后关闭系统。请注意，只有取出 CMOS 电池、密码、日期、时间、用户默认配置文件、1394 GUID 和 MAC 地址才会被清除。



清除 CMOS 开关与清除 CMOS 跳线具有相同的功能。

## 2.9 板载接头和接口



板载接头和接口不是跳线。切勿将跳线帽放置在这些接头和接口上。将跳线帽放置在接头和接口上将会导致主板的永久性损坏！

### Serial ATA3 接口

(SATA3\_1: 见第 2 页第 16 项)

(SATA3\_2\_3: 见第 2 页第 15 项)

(SATA3\_4\_5: 见第 2 页第 14 项)

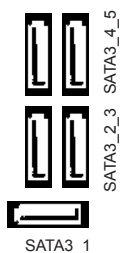

这里有五组 Serial ATA3

(SATA3) 接口支持 Serial

(SATA) 数据线作为内部储存

设置。目前 SATA3 界面理论

上可提供高达 6.0Gb/s 的数

据传输速率。

Serial ATA (SATA)  
数据线  
(选配)



SATA 数据线的任意一端均可连接 SATA/SATAII/SATA3 硬盘或者主板上的 SATAII/SATA3 接口。

3.5mm 音频线  
(选配)



3.5mm 音频线的任一端可以连接到便携式音频设备（如 MP3 播放机和移动电话）或 PC 的线路输入端口。

USB 2.0 扩展接头  
(9 针 USB\_6\_7)  
(见第 2 页第 27 项)

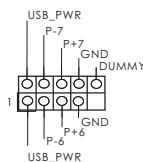

除了位于 I/O 面板的四个默认 USB 2.0 接口之外，这款主板有三组 USB 2.0 接针。这组 USB 2.0 接针可以支持两个 USB 2.0 接口。

(9 针 USB\_8\_9)  
(见第 2 页第 29 项)

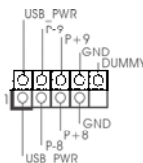

(9 针 USB\_10\_11)  
(见第 2 页第 30 项)

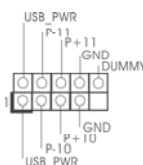

USB 3.0 扩展接头  
(19 针 USB\_12\_13)  
(见第 2 页第 11 项)

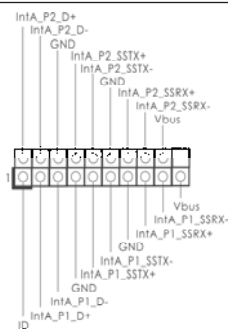

除了位于 I/O 面板的两个默认 USB 3.0 接口之外，这款主板有一组 USB 3.0 接针。这组 USB 3.0 接针可以支持两个 USB 3.0 接口。

红外线模块接头  
(5 针 IR1)  
(见第 2 页第 32 项)

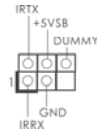

这个接头支持一个选配的无线发送和接收红外线的模块。

消费类红外线模块接头  
(4 针 CIR1)  
(见第 2 页第 28 项)

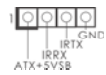

此接口可以连接遥控器。

前置音频面板接头  
(9 针 HD\_AUD101)  
(见第 2 页第 42 项)

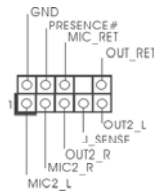

可以方便连接音频设备。



1. 高保真音频 (High Definition Audio, HDA) 支持智能音频接口检测功能 (Jack Sensing), 但是机箱面板的连线必须支持 HDA 才能正常使用。请按照我们提供的手册和机箱手册上的使用说明安装您的系统。
2. 如果您使用 AC' 97 音频面板, 请按照下面的步骤将它安装到前面板音频接口:
  - A. 将 Mic\_IN(MIC) 连接到 MIC2\_L。
  - B. 将 Audio\_R(RIN) 连接到 OUT2\_R, 将 Audio\_L(LIN) 连接到 OUT2\_L。
  - C. 将 Ground (GND) 连接到 Ground (GND)。
  - D. MIC\_RET 和 OUT\_RET 仅用于 HD 音频面板。您不必将它们连接到 AC' 97 音频面板。
  - E. 开启前置麦克风。  
在 Windows® XP / XP 64 位元操作系统中:  
选择 "Mixer"。选择 "Recorder"。接著点击 "FrontMic"。  
在 Windows® 7 / 7 64 位元 / Vista™ / Vista™ 64 位元操作系统中:  
在 Realtek 控制面板中点击 "FrontMic"。调节 "Recording Volume"。

系统面板接头  
(9 针 PANEL1)  
(见第 2 页第 21 项)

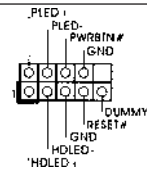

这个接头提供数个系统前面板功能。



根据下面的针脚说明连接机箱上的电源开关、重启按钮与系统状态指示灯到这个排针。根据之前请注意针脚的正负极。



**PWRBTN (电源开关):**

连接机箱前面板的电源开关。您可以设置用电源键关闭系统的方式。

**RESET (重启开关):**

连接机箱前面板的重启开关。当电脑死机且无法正常重新启动时，可按下重启开关重新启动电脑。

**PLED (系统电源指示灯):**

连接机箱前面板的电源状态指示灯。当系统运行时，此指示灯亮起。当系统处于 S1 待机模式时，此指示灯保持闪烁。当系统处于 S3/S4 待机模式或关机 (S5) 模式时，此指示灯熄灭。

**HD LED (硬盘活动指示灯):**

连接机箱前面板的硬盘动作指示灯。当硬盘正在读取或写入数据时，此指示灯亮起。

前面板设计因机箱不同而有差异。前面板模块一般由电源开关、重启开关、电源指示灯、硬盘动作指示灯、喇叭等构成。将您的机箱前面板连接到此排针时，请确认连接线与针脚上的说明相对应。

**机箱喇叭接头**

(4 针 SPEAKER1)  
(见第 2 页第 20 项)

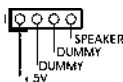

请将机箱喇叭连接到这个接头。

**电源指示灯连接排针**

(3 针 PLED1)  
(见第 2 页第 18 项)



请将机箱电源指示灯连接到这一排针，以指示系统电源状态。当系统正在运行时，LED 指示灯亮。在 S1 模式下，LED 指示灯会不停闪烁。在 S3/S4 或 S5 模式（关机）下，LED 指示灯会熄灭。

**机箱，电源风扇接头**

(4 针 CHA\_FAN1)  
(见第 2 页第 9 项)



请将风扇连接线接到这个接头，并让黑线与接地的针脚相接。CHA\_FAN1/2/3 风扇速度可通过 UEFI 或 AXTU 来控制。

(3 针 CHA\_FAN2)  
(见第 2 页第 25 项)

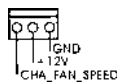

(3 针 CHA\_FAN3)  
(见第 2 页第 26 项)

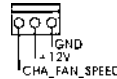

(3 针 PWR\_FAN1)  
(见第 2 页第 2 项)



**CPU 风扇接头**

(4 针 CPU\_FAN1)  
(见第 2 页第 4 项)

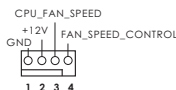

请将 CPU 风扇连接线接到这个接头，并让黑线与接地的针脚相接。



虽然此主板支持 4-Pin CPU 风扇 (Quiet Fan, 静音风扇), 但是没有调速功能的 3-Pin CPU 风扇仍然可以在此主板上正常运行。如果您打算将 3-Pin CPU 风扇连接到此主板的 CPU 风扇接口, 请将它连接到 Pin 1-3。

Pin 1-3 连接  
3-Pin 风扇的安装



(3 针 CPU\_FAN2)  
(见第 2 页第 3 项)

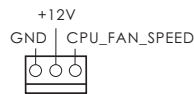

#### ATX 电源接头

(24 针 ATXPWR1)  
(见第 2 页第 10 项)



请将 ATX 电源供应器连接到这个接头。



虽然此主板提供 24-pin ATX 电源接口, 但是您仍然可以使用传统的 20-pin ATX 电源。为了使用 20-pin ATX 电源, 请顺著 Pin 1 和 Pin 13 插上电源接头。

20-Pin ATX 电源安装说明

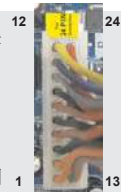

#### ATX 12V 接头

(8 针 ATX12V1)  
(见第 2 页第 1 项)



请将一个 ATX 12V 电源供应器接到这个接头。



虽然此主板提供 8-pin ATX 12V 电源接口, 但是您仍然可以使用传统的 4-pin ATX 12V 电源。为了使用 4-pin ATX 12V 电源, 请顺著 Pin 1 和 Pin 5 插上电源接头。

4-Pin ATX 12V 电源安装说明



#### IEEE 1394 接口

(9 针 FRONT\_1394)  
(见第 2 页第 24 项)

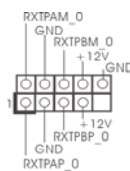

除了位於 I/O 面板的一个默认 IEEE 1394 接口之外, 这款主板有一组 IEEE 1394 接针。这组 IEEE 1394 接针可以支持一个 IEEE 1394 接口。

### 串行接口连接器

(9 针 COM1)  
(见第 2 页第 31 项)

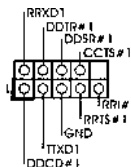

这个 COM1 端口支持一个串行接口的外设。

### HDMI\_SPDIF 接头

(2 针 HDMI\_SPDIF1)  
(见第 2 页第 33 项)



HDMI\_SPDIF 接头，提供 SPDIF 音频输出至 HDMI 显卡，支持将电脑连接至带 HDMI 的数字电视 / 投影仪 / 液晶显示器等设备。请将 HDMI 显卡的 HDMI\_SPDIF 接口连接到这个接头。

## 2.10 快速开关

本主板有三个快速开关：电源开关，复位开关与 CMOS 数据清除开关，可让用户快速开启 / 关闭或复位系统，或者清除 CMOS 中的数据。

### 电源开关

(PWRBTN)  
(见第 2 页第 23 项)



电源开关是一种快速开关，可让用户快速开启 / 关闭系统。

### 复位开关

(RSTBTN)  
(见第 2 页第 22 项)



复位开关是一种快速开关，可让用户快复位系统。

### CMOS 数据清除开关

(CLRBTN)  
(见第 3 页第 14 项)



CMOS 数据清除开关是一种快速开关，可让用户快速清除 CMOS 中的数据。

### 2.11 调试 LED

板载的调试 LED 用来提供代码信息，可让故障检查变的更加简单。请参考第 35、36、37 和 38 页的图表来解读调试 LED 代码。

### 2.12 驱动程序安装指南

要将驱动程序安装到您的系统，首先请您将支持光盘放入光驱里。然后，系统即可自动识别兼容的驱动程序，并在支持光盘的驱动程序页面里依次列出它们。请依此从上到下安装那些必须的驱动程序。如此您安装的驱动程序就可以正常工作了。

### 2.13 在带 RAID 功能的系统上安装 Windows® 7 / 7 64 位元 Vista™ / Vista™ 64 位元 / XP / XP 64 位元

如果您想在 SATA3 硬盘上使用 RAID 功能安装 Windows® 7 / 7 64 位元 / Vista™ / Vista™ 64 位元 / XP / XP 64 位元操作系统，请查阅随机支持光盘如下路径里的文件了解详细步骤：

..\ RAID Installation Guide

### 2.14 在不带 RAID 功能的系统上安装 Windows® XP / XP 64 位元 / Vista™ / Vista™ 64 位元

如果您打算在不带 RAID 功能的 SATA3 硬盘上安装 Windows® XP / XP 64 位元 / Vista™ / Vista™ 64 位元操作系统，请根据您安装的系统按如下步骤操作。

#### 2.14.1 在不带 RAID 功能的系统上安装 Windows® XP / XP 64 位元

如果您打算在不带 RAID 功能的 SATA3 硬盘上安装 Windows® XP / XP 64 位元操作系统，请按如下步骤操作。

Using SATA3 HDDs without NCQ function (使用不带 NCQ 功能的 SATA3 硬盘)

步骤 1: 设置 UEFI。

A. 进入 UEFI SETUP UTILITY (UEFI 设置程序) → Advanced Screen (高级界面)  
→ Storage Configuration (存储配置)。

B. 将” SATA Mode” 选项设置为 [IDE]。

步骤 2: 在系统上安装 Windows® XP / XP 64 位元操作系统。

---

### 2.14.2 在不带 RAID 功能的系统上安装 Windows® 7 / 7 64 位元 / Vista™ / Vista™ 64 位元

如果您打算在不带 RAID 功能的 SATA3 硬盘上安装 Windows® 7 / 7 64 位元 / Vista™ / Vista™ 64 位元，请按下面的步骤操作。

Using SATA3 HDDs without NCQ function (使用不带 NCQ 功能的 SATA3 硬盘)

步骤 1: 设置 UEFI。

- A. 进入 UEFI SETUP UTILITY (UEFI 设置程序) → Advanced Screen (高级界面)  
→ Storage Configuration (存储配置)。
- B. 将“SATA Mode”选项设置为 [IDE]。

步骤 2: 在系统上安装 Windows® 7 / 7 64 位元 / Vista™ / Vista™ 64 位元操作系统。

Using SATA3 HDDs with NCQ function (使用带 NCQ 功能的 SATA3 硬盘)

步骤 1: 设置 UEFI。

- A. 进入 UEFI SETUP UTILITY (UEFI 设置程序) → Advanced Screen (高级界面)  
→ Storage Configuration (存储配置)。
- B. 将“SATA Mode”选项设置为 [AHCI]。

步骤 2: 在系统上安装 Windows® 7 / 7 64 位元 / Vista™ / Vista™ 64 位元操作系统。

---

### 3. BIOS 信息

主板上的 Flash Memory 存储了 BIOS 设置程序。请再启动电脑进行开机自检 (POST) 时按下 <F2> 或 <Del> 键进入 BIOS 设置程序；此外，你也可以让开机自检 (POST) 进行常规检验。如果你需要在开机自检 (POST) 之后进入 BIOS 设置程序，请按下 <Ctrl>+<Alt>+<Delete> 键重新启动电脑，或者按下系统面板上的重启按钮。有关 BIOS 设置的详细信息，请查阅随机支持光盘里的用户手册 (PDF 文件)。

### 4. 支持光盘信息

本主板支持各种微软视窗操作系统：Microsoft® Windows® 7/7 64 位元 / Vista™ / Vista™ 64 位元 / XP/XP 64 位元。主板随机支持光盘包含各种有助于提高主板效能的必要驱动和实用程序。请将随机支持光盘放入光驱里，如果电脑的“自动运行”功能已启用，屏幕将会自动显示主菜单。如果主菜单不能自动显示，请查找支持光盘内 BIN 文件夹下的“ASSETUP.EXE”，并双击它，即可调出主菜单。

### 电子信息产品污染控制标示

依据中国发布的「电子信息产品污染控制管理办法」及 SJ/T 11364-2006「电子信息产品污染控制标示要求」，电子信息产品应进行标示，藉以向消费者揭露产品中含有的有毒有害物质或元素不致发生外泄或突变从而对环境造成污染或对人身、财产造成严重损害的期限。依上述规定，您可于本产品之印刷电路板上看见图一之标示。图一中之数字为产品之环保使用期限。由此可知此主板之环保使用期限为 10 年。



图一

### 有毒有害物质或元素的名称及含量说明

若您欲了解此产品的有毒有害物质或元素的名称及含量说明，请参照以下表格及说明。

部件名称	有害物质或元素					
	铅 (Pb)	镉 (Cd)	汞 (Hg)	六价铬 (Cr(VI))	多溴联苯 (PBB)	多溴二苯醚 (PBDE)
印刷电路板及电子组件	X	O	O	O	O	O
外部信号连接头及线材	X	O	O	O	O	O

O: 表示该有毒有害物质在该部件所有均质材料中的含量均在 SJ/T 11363-2006 标准规定的限量要求以下。

X: 表示该有毒有害物质至少在该部件的某一均质材料中的含量超出 SJ/T 11363-2006 标准规定的限量要求，然该部件仍符合欧盟指令 2002/95/EC 的规范。

备注：此产品所标示之环保使用年限，系指在一般正常使用状况下。